

Taupunktregler dewguard**PRO** fix



Funktionsbeschreibung und Bedienungsanleitung

Inhaltsverzeichnis

1	Lieferumfang	3
2	Allgemeine Gefahren- und Warnhinweise	4
2.1	Sicherheitshinweise zum elektrischen Anschluss	4
2.2	Sicherheitshinweise für Druckluftsysteme	5
3	Wichtige Anwendungshinweise	6
3.1	Vermeidung von Schäden am Messfühler	6
3.2	Kalibrierung und Messgenauigkeit	6
3.3	Bestimmungsgemäßer Gebrauch	6
4	Feuchtemessung in Druckluftsystemen	7
5	Leistungsmerkmale	7
5.1	Typische Anwendungsgebiete	7
6	Funktion	8
7	Funktionsumfang	8
8	Montage des Gerätes	9
8.1	Sicherheits-Hinweise	9
8.2	Anwendungs-Hinweise	9
8.3	Vorgehensweise bei der Installation	10
8.4	Befestigung	10
9	Anschluss an das Druckluftnetz	11
9.1	Einbau stationär direkt an der Druckluftleitung	11
9.2	Einbau stationär über Schlauch	11
9.3	Einsatz eines Vorfilters- / Wasserabscheiders	12
9.4	Montagebeispiele	12
9.5	Justage der Abströmdrossel	14
9.6	Anschluss der Stromversorgung	14
9.7	Erste Inbetriebnahme	14
9.8	Für den seltenen Fall der Fälle	14
10	Bedienung	15
10.1	Ansicht der Gerätefront und der Bedienungselemente	15
10.2	Beschreibung des Displays	16
10.3	Gerätespezifische Anwendungshinweise	16
10.4	Bedienung der Tasten	16
10.5	Einschalten des Gerätes	17
10.6	Ändern der Alarm- und Regelwerte	18
10.7	Alarm- und Fehleranzeige	19
10.8	Alarmmanagement	19
11	Technische Daten	20
11.1	Maßzeichnung	21
12	Anschluss an externe Komponenten	22
12.1	Belegung der Erweiterungsbuchse am Gerät	22
12.1.1	Externer Signalgeber	23
12.1.2	Alarmausgang	24
12.1.3	Analoger Ausgang	24
12.1.4	RS 232 / 485-Schnittstelle	25
12.1.5	Software PCLOG	25
13	Besondere Einsatzgebiete	26
13.1	Einbauort stationär mit Kühlstrecke	26
13.2	Portable Messungen	26
13.3	Wartungsarbeiten	27
14	Hilfestellung zur Fehlersuche	28
14.1	Der Messwert ist strömungsabhängig und zu feucht	28
14.2	Der Messwert ist zu feucht	28
14.3	Der Messwert ist zu trocken	29
14.4	Der Messwert ändert sich stark	29

15 Anhang.....	30
15.1 Kondensatbildung in Druckluftanlagen	30
15.2 Druckabhängigkeit des Taupunkts.....	30
15.3 Thermodynamische Begriffe	32
16 Arbeitsweise eines Adsorption-Drucklufttrockners	33
17 Prüfen der Messgenauigkeit.....	34
18 Funktionsprinzip	34
18.1 Format der Datenübertragung an der seriellen Schnittstelle	36
19 EG-Konformitätserklärung.....	37
20 Garantie	37
21 Zubehörliste	38

1 Lieferumfang

Das Drucktaupunkt-Überwachungsgerät wird einsatzbereit geliefert. Im Lieferumfang enthalten sind Steckernetzgerät sowie alle Anschluss-Komponenten für Schlauchanschluss 6 / 4 mm.

Zusätzlich benötigen Sie gegebenenfalls:

- ▶ Montagehilfsmittel, Schrauben, Dübel
- ▶ Druckluftschlauch 6 / 4 mm (**ACHTUNG! Nur PTFE Schlauch verwenden!**)
- ▶ Weitere Nippel, Reduzierungen oder Übergänge, sofern direkte Montage in einer Leitung erfolgen soll
- ▶ Elektrisches Zubehör zum Anschluss an übergeordnete Regelungsgeräte
- ▶ Sonderzubehör wie externe Meldeleuchte, Klemmenadapter, PC-Anschlusskabel (siehe Übersicht Zubehör)



Vor der Inbetriebnahme ist die Bedienungsanleitung dieses Gerätes zu lesen. In den entsprechenden Kapiteln finden sie neben den Bedienhinweisen auch wichtige Informationen zur Montage, Inbetriebnahme und zur Fehlerbeseitigung.

2 Allgemeine Gefahren- und Warnhinweise



Bitte lesen Sie unbedingt die folgenden Warnhinweise vor der Inbetriebnahme! Die in der Betriebsanleitung verwendeten Symbole sollen vor allem auf Sicherheitsrisiken aufmerksam machen. Das jeweils verwendete Symbol kann den Text des Sicherheitshinweises nicht ersetzen. Der Text ist daher immer vollständig zu lesen!



Dieses Symbol weist darauf hin, dass mit Gefahren für Personen, Material oder Umwelt zu rechnen ist. Die im Text gegebenen Informationen sind unbedingt einzuhalten, um Risiken zu verhindern.



Dieses Symbol kennzeichnet wichtige Anwendungshinweise und Tipps, die für den Erfolg des Arbeitsschritts notwendig sind und unbedingt eingehalten werden sollten, um gute Arbeitsergebnisse zu erzielen.

2.1 Sicherheitshinweise zum elektrischen Anschluss



Das Gerät darf nur durch Schutzkleinspannung versorgt werden. Auch alle anderen elektrischen Anschlüsse des Gerätes dürfen nur mit elektronischen Komponenten verbunden werden, die mittels Schutzkleinspannung betrieben werden.

Bei Berührung spannungsführender Teile besteht Lebensgefahr. Der Einbau des Reglers und Wartungsarbeiten dürfen daher nur von geschultem Personal erfolgen. Montage und Servicearbeiten müssen im spannungslosen Zustand ausgeführt werden.

Berühren der Stecker oder anderer elektronischer Bauteile, ist auch im ausgeschalteten Zustand zu vermeiden. Elektronische Bauteile können durch elektrostatische Vorgänge beschädigt werden.

Das Produkt ist nicht zur Ansteuerung von Anlagen vorgesehen, die sicherheitsrelevante Funktionen beinhalten. Auch im normalen Betrieb besteht die Gefahr unerwarteter Fehlfunktionen, beispielsweise infolge Überspannung oder Ausfall von Bauteilen. Der Anwender hat sicherzustellen, dass infolge einer Fehlfunktion oder undefiniertem Gerätezustand keine Folgeschäden auftreten können. Dies kann beispielsweise durch redundante Komponenten oder durch Sicherheitskreise erreicht werden.

Durch falsche Schrauben-Anzugsmomente an den Anschlussklemmen oder ungeeignetes Werkzeug kann die Klemme beschädigt werden, wodurch die Isolation oder die Kontaktgabe gestört ist. Schlecht angeschlossene Leitungen können sich im Betrieb wieder lösen und stellen ein erhebliches Gefährdungspotenzial dar. Durch Übergangswiderstände an Klemmverbindungen entsteht eine erhöhte Wärmeentwicklung, die einen Brand verursachen kann. Falsch verdrahtete Anschlüsse können elektrische Bauteile zerstören und andere Schäden verursachen.

2.2 Sicherheitshinweise für Druckluftsysteme



Die in dem komprimierten Gas gespeicherte Energie kann bei unvorhergesehenen Ereignissen zu Beschädigung von Gegenständen oder Verletzung führen. Das Risiko steigt mit dem Betriebsdruck der Anlage. Alle Arbeiten sind daher von entsprechend geschultem Personal auszuführen. Bei allen Arbeiten am Druckluftsystem ist eine entsprechende Sorgfalt notwendig, um Schäden zu vermeiden!

Die lauten Abströmgeräusche beim unkontrollierten Öffnen von Leitungen unter Druck können das Gehör schädigen oder andere Personen im Umkreis erschrecken.

Bei hoher Strömungsgeschwindigkeit können mitgerissene Fremdkörper wie Geschosse wirken und Verletzungen an Haut oder Augen hervorrufen.

Die angebaute Messkammer mit Fühler ist bis 17 bar geeignet. Dieser maximal zulässige Betriebsdruck darf nicht überschritten werden. Vorgeschaltete Komponenten sind entsprechend dem Betriebsdruck und der Einsatztemperatur der Anlage zu dimensionieren.

Bei Öffnen des Fühlergehäuses, entfernen der Sinterkappe und unsachgemäßer Behandlung oder Gewaltanwendung erlöschen die Gewährleistungsansprüche.

3 Wichtige Anwendungshinweise

3.1 Vermeidung von Schäden am Messfühler



Messgeräte sind empfindlich und müssen sorgsam behandelt werden:
Vermeiden Sie Stoß, Schläge und Vibration.

Das Sinterfilter schützt den Sensor vor mechanischer Einwirkung und Verschmutzung. Entfernen Sie das Filter nicht. Benutzen Sie den Messfühler nur mit intaktem Sinterfilter!

Prüfen Sie vor dem Einbau, ob an der Messstelle kein Kondenswasser, Öl oder Schmutz austritt! Sollte dies der Fall sein, erst die Anlage in Stand setzen und austrocknen!

Das Messsystem ist nicht für stark ölhaltige Druckluft geeignet, da ein Ölfilm direkt auf dem Sensor das Ansprechverhalten verschlechtert, die Poren des Filters verschließt und die Abströmdrossel beschädigt.

Grundsätzlich gilt: Sofern Sie Fragen haben, sollten Sie mit dem Hersteller Kontakt aufnehmen, bevor Sie durch Versuche am Objekt Fehler und Schäden riskieren!

3.2 Kalibrierung und Messgenauigkeit

Die Drucktaupunktfühler werden in einem aufwendigen Kalibrierverfahren vor der Auslieferung an mehreren Temperatur und Feuchtpunkten justiert und geprüft. Ein Abgleich durch den Endanwender ist nicht möglich.

Bitte beachten Sie den zulässigen Anwendungs-Temperaturbereich. Zu hohe Temperatur verschlechtert die Messgenauigkeit. Überschreiten der Grenztemperatur beschädigt den Messfühler.

Die spezifizierten Daten, im Besonderen die zu erzielende Messgenauigkeit, gelten bei 20 °C. Grundsätzlich gilt: je geringer die Temperatur am Fühler, umso genauer ist das Messergebnis. Sofern möglich, sollte die Messung an einer kalten Stelle erfolgen oder das Gas auf Umgebungstemperatur herunter gekühlt werden.

Die als Zubehör lieferbaren Referenzzellen eignen sich ideal zur Prüfung der Messgenauigkeit bis ca. -10 °C tpd. Die Anwendungsrichtlinien müssen unbedingt beachtet werden und die Zellen sind vor dem Einsatz gemäß Anwendungshandbuch zu prüfen! Anwendung immer mit aufgeschraubter Sinterkappe! Weitere Informationen erhalten Sie auf Anfrage.

Bei sachgerechter Anwendung ist der Messfühler über Jahre einzusetzen. Dennoch, um Fehler vorzubeugen, empfehlen wir 12- monatige Kalibrierintervalle, vor allem bei Einsatz der Messfühler in kritischen Anwendungen im unteren Taupunktmessbereich.

3.3 Bestimmungsgemäßer Gebrauch



Der Drucktaupunktfühler ist zur Messung des Drucktaupunkts in sauberer, trockener und ölfreier Druckluft vorgesehen. Der Einsatzbereich reicht von -20 ... +40 °C beim **dewguardPRO 20** und -60 ... +40 °C beim **dewguardPRO 60**, wobei der kalibrierte Anwendungsbereich auf -40 ... +45 °C eingeschränkt ist. Die in den technischen Daten spezifizierten Genauigkeitsangaben beziehen sich auf 20 °C. Der zulässige Arbeitsdruck der Standardausführung beträgt 0 ... 17 bar (0 ... 1,7 MPa).

4 Feuchtemessung in Druckluftsystemen

In der Industrie werden immer höhere Anforderungen an die Qualität der Druckluft gestellt. Feuchte und Kondensat in der Druckluft sind nicht zulässig und führen oft zu Schäden an den Maschinen und Qualitätseinbußen in der Fertigung. In der Regel werden daher Drucklufttrockner eingesetzt, die bei korrekter Anwendung den Feuchtegehalt der Luft reduzieren und für qualitativ hochwertige Druckluft sorgen.

Probleme am Trockner werden allerdings oft sehr spät erkannt, in der Regel erst, wenn bereits Schäden auftreten. Dann ist schon eine große Feuchtemenge in das Druckluftnetz eingetreten, die mit großem Aufwand wieder ausgetrocknet werden muss. Die hohen Qualitätsstandards in der Industrie erfordern daher eine kontinuierliche Feuchteüberwachung, die zuverlässig und langzeitstabil ist. Nur so lassen sich Probleme frühzeitig erkennen, bevor Schäden entstehen.

Das **dewguardPRO 20** ist mit seinem Messbereich von $-20 \dots +40 \text{ °C tpd}$ und das **dewguardPRO 60** mit seinem Messbereich von $-60 \dots +40 \text{ °C tpd}$ das ideale Messsystem zur Überwachung von Kälte-, Adsorptions- und Membrantrocknern. Das Gerät ist in erster Linie für stationäre Anwendungen vorgesehen.

5 Leistungsmerkmale

- ▶ Drucktaupunkt Überwachung zur sicheren Gewährleistung der Druckluftqualität
- ▶ Standard-Version bis 17 bar für Industrielle Druckluftanlagen
- ▶ Integrierte Messkammer mit Abströmdrossel für schnelle und einfache Inbetriebnahme
- ▶ Großes, übersichtliches Display, Taupunktanzeige umschaltbar in °C oder °F
- ▶ Einstellbare Grenzwerte mit Hysterese für Vor- und Hauptalarm
- ▶ Einfache Bedienung über Tastatur, klarer Bedienablauf
- ▶ Anschluss für externen Signalgeber (akustisch und optisch)
- ▶ Externe, potenzialfreie Relais Schaltausgänge für Vor- und Hauptalarm
- ▶ Serielle Schnittstelle RS 232 und RS 485
- ▶ Analoger Ausgang 4 ... 20 mA für $-20 \dots +40 \text{ °tpd}$ (**dewguardPRO 20**)
- ▶ Analoger Ausgang 4 ... 20 mA für $-40 \dots +40 \text{ °tpd}$ (**dewguardPRO 60**)

Alternativ:

- ▶ Analoger Ausgang 0 ... 10 V für $-20 \dots +40 \text{ °tpd}$ (**dewguardPRO 20**)
- ▶ Analoger Ausgang 0 ... 10 V für $-40 \dots +40 \text{ °tpd}$ (**dewguardPRO 60**)
- ▶ Hochwertiger, langzeitstabiler Polymersensor

5.1 Typische Anwendungsgebiete

- ▶ Überwachung von Druckluft für Pneumatik und in der Industrie
- ▶ Regelung von Adsorptionstrocknern
- ▶ Überwachung von Atemgas für medizinische Anwendungen
- ▶ Lebensmittelbranche, chemische Anwendungen

6 Funktion

Wird Druckluft vor dem Einspeisen in das Druckluftnetz nicht getrocknet, so fallen erhebliche Kondensatmengen an, die im Leitungsnetz auskondensieren und zu Störungen an Ventilen, pneumatischen Komponenten und letztlich zu Produktionsausfall führen. Der Drucktaupunkt in Druckluftanlagen ist somit eine maßgebliche Größe für die Luftqualität und sollte in jeder Anlage gemessen werden. Darüber hinaus gibt es Anwendungen, bei denen zu feuchte Luft zu Schäden führen kann, beispielsweise an druckluftgelagerten Wellen oder Schlitten.

Das Drucktaupunkt-Messgerät **dewguardPRO** ist das ideale Gerät um die Druckluftqualität zu überwachen und rechtzeitig Alarm zu geben, bevor Schäden entstehen. Die kompakten Geräte sind zur Überwachung von Kälte-, Membran- oder Adsorptionstrocknern

bis -20° alternativ -60° tpd vorgesehen.

Die Geräte besitzen eine integrierte Messkammer mit Schutzfilter und Abströmdrossel. Die Stromversorgung erfolgt über ein mitgeliefertes Steckernetzteil. Für die Inbetriebnahme des Messsystems sind daher keine elektrische Installationsarbeiten nötig.

Funktionsumfang

Das Gerät besitzt ein Display zur Vorort-Anzeige des gemessenen Taupunktwertes. Die Anzeige lässt sich zwischen $^{\circ}\text{C}$ und $^{\circ}\text{F}$ umschalten. Die gewählte Einheit wird im Display mit angezeigt.

Über zwei potentialfreie Relaiskontakte (Schließer) erfolgt die Allarmmeldung an eine Meldeeinrichtung oder an übergeordnete Systeme. Alternativ können die Relaiskontakte auch zur Regelung eines Trockners verwendet werden.

Über die Folientastatur können zwei Schaltpunkte Taupunkt und die Schalthysterese eingestellt werden. Der erste Schaltpunkt kann beispielsweise als Voralarm und der zweite Schaltpunkt für den Hauptalarm benutzt werden. Alternativ kann der erste Schaltpunkt auch zur Regelung des Trockners benutzt werden.

Zur Anbindung an übergeordnete Regelungs- oder Überwachungssysteme besitzt das Gerät einen Analogausgang 4 ... 20 mA,.

Zusätzlich ist auch eine serielle Schnittstelle integriert, mit der die Anbindung an PC's möglich ist. Über das als Zubehör lieferbare RS232/USB Schnittstellenkabel ist der direkte Anschluss an den PC und damit Aufzeichnung der Messdaten möglich. Die als Zubehör lieferbare Software PCLOG ermöglicht die grafische Darstellung der Messwerte und vereinfacht die Inbetriebnahme größerer Anlagen.

Das **dewguardPRO** besitzt des Weiteren einen Ausgang, um externe Alarmgeber (optisch und akustisch) anzuschließen. Eine externe Meldeleuchte ist als Zubehör erhältlich.

7 Montage des Gerätes

7.1 Sicherheits-Hinweise



Das Produkt darf nur entsprechend seiner bestimmungsgemäßen Verwendung benutzt und eingesetzt werden.

Der Einbau des Reglers und Wartungsarbeiten dürfen nur von geschultem Personal erfolgen. Montage und Servicearbeiten müssen im spannungslosen Zustand ausgeführt werden. Die geltenden Sicherheitsvorschriften müssen beachtet werden! Alle Arbeiten am Druckluftnetz nur im drucklosen Zustand.

Der Betrieb des Geräts darf nur mit Schutzkleinspannung erfolgen. Dies gilt auch für alle externen Anschlüsse, beispielsweise die Relaisausgänge.

7.2 Anwendungs-Hinweise



Vor der Montage ist die Luftqualität am Einbauort zu prüfen. Bei Wasser- oder Ölaustritt ist zuerst die Anlage instand zu setzen. Bei massivem Wasser- oder Ölkontakt kann der Sensor beschädigt werden.

Die Druckluftentnahme aus dem Rohr muss an der Oberseite erfolgen. Das Gerät muss über der Druckluftleitung montiert werden, damit im Störfall entstandenes Kondensat nicht die Messkammer flutet.

Nur geeignete Materialien verwenden. Die eingesetzten Materialien müssen Wasserdampfdiffusionsdicht sein. Bitte verwenden Sie daher keine normalen PUR-Kunststoffschläuche! Als Schlauchmaterial für flexible Verbindungen ist nur PTFE („TEFLON“) zu empfehlen. Bis -30 °C sind alle Metalle geeignet, darunter ist Edelstahl zu bevorzugen. Zu lange Probegasleitungen oder unnötige Verbindungsstücke sind zu vermeiden.

Alle dem Messfühler vorgeschalteten Komponenten dürfen keine Wasserdampfdiffusion zur Umgebung aufweisen! Bitte verwenden Sie nur hochwertige Komponenten, z. B. Kugelhähne mit PTFE Dichtungen.

Dichten Sie alle Verbindungsstellen zum Fühler oder zur Messkammer sorgfältig ab. Verwenden Sie jedoch keine anaeroben Flüssigdichtstoffe, diese könnten das Sensorelement schädigen!

Starke Partikelbelastung setzt mit der Zeit das Filter oder die Abströmdrossel zu, was zu einem verzögerten Ansprechverhalten führt. In kritischen Fällen muss vor dem Messgerät ein zusätzliches Feinfilter montiert werden.

Bei undefinierter Druckluftqualität Kondensatabscheider oder Partikelfilter benutzen. Die zusätzlichen Komponenten müssen für die Anwendung geeignet sein!

In EMV-kritischer Umgebung sollte die Messkammer von den Metallrohren des Druckluftnetzes elektrisch isoliert werden. Dazu ist beispielweise ein Doppelnippel aus PTFE oder Polypropylen geeignet, der auf Anfrage bei uns erhältlich ist.

7.3 Vorgehensweise bei der Installation

Die Installation erfolgt in folgenden Schritten:

- ▶ Sofern notwendig, Befestigung des Gerätes
- ▶ Anschluss an das Druckluftnetz
- ▶ Anschließen an die Stromversorgung
- ▶ Erstinbetriebnahme
- ▶ Einstellen der Schaltpunkte
- ▶ Test und Funktionskontrolle

7.4 Befestigung

Sofern das Gerät portabel betrieben wird oder wie unten beschrieben auf einer Normkupplung aufgesteckt wird, ist keine weitere Befestigung erforderlich.

Bei Montage in einer Maschine kann das Gerät auf einer ebenen Fläche montiert werden.

8 Anschluss an das Druckluftnetz

8.1 Einbau stationär über Schlauch an der Druckluftleitung

Bei stationärer Anwendung wird das Gerät in der Regel nach dem Trockner/Filter eingebaut, um die gesamte Anlage zu überwachen. Der Einbau kann aber auch an beliebiger Stelle in der nachfolgenden Verteilanlage erfolgen, um Teilsegmente oder die Betriebsluft einer bestimmten Maschine zu überwachen.

Um Ansammlung von Kondensat im Fehlerfall zu verhindern, muss der Anschluß des Gerätes von oben senkrecht in die Leitung eingeschraubt werden.

Extrem hohe Strömungsgeschwindigkeiten oder schlagartiger Druckwechsel sind zu vermeiden, da das Sensorelement dadurch beschädigt werden kann!

Falls zum Anschluss eine Stichleitung benötigt wird, so darf diese nur einige Zentimeter betragen, da sich sonst das Ansprechverhalten, vor allem bei tiefen Taupunktwerten, verschlechtert.

Stehende, lange Stichleitungen verschlechtern das Ansprechverhalten oder führen zu falschen Messwerten.

Zur Vereinfachung der Wartung und Revision kann ein Kugelhahn vorgeschaltet werden. Als Kugelhähne sind nur hochwertige Ausführungen mit Teflondichtungen geeignet!

8.2 Einsatz eines Vorfilters- / Wasserabscheiders

Je nach Zustand der Druckluftanlage und dem Verteilnetz ist es möglich, dass unerwartet Schmutz, Kondensat oder Öl an der Messstelle mit austritt. Um bei solchen kritischen Einsatzbereichen Beschädigung des Messfühlers zu vermeiden, kann ein Wasserabscheider mit Feinfilter vor das Gerät geschaltet werden. Die vorgeschalteten Komponenten dürfen den Feuchtegehalt der Luft nicht verändern oder das Ansprechverhalten übermäßig verschlechtern. Geeignete Komponenten erhalten Sie bei uns auf Anfrage.

8.3 Anschluss der Stromversorgung

Das Gerät wird mit Schutzkleinspannung betrieben. Ein passendes Steckernetzteil ist beigelegt. Das Netzgerät wird an der Buchse an der rechten Seite unter dem Erweiterungsstecker eingesteckt.

Eine aufwendige Elektroinstallation entfällt und das Gerät ist sofort betriebsbereit.

Das mitgelieferte Steckernetzgerät mit Eurostecker ist eine hochwertige Ausführung mit Weitbereichseingang und eignet sich für Spannungsversorgung von 90-240 V. Das Netzgerät eignet sich damit für europaweiten Einsatz.

8.4 Erste Inbetriebnahme

Nach dem Einstecken des Netzgerätes geht das Gerät sofort in Betrieb. Es gibt keine weiteren Schalter. Unmittelbar nach dem Einschalten werden bereits die ersten Messwerte angezeigt. Sofern der Anschluss an das Druckluftnetz erst vor kurzer Zeit erfolgt ist, werden die Messwerte vermutlich noch fallen. Nach einiger Zeit sind die Werte dann stabil. Je nach Anlage sollten sich in etwa folgende Werte einstellen:

- ▶ Bei einem Kältetrockner ca. 0 ... 7 °C tdp
- ▶ Bei einem zusätzlichen Membrantrockner ca. -20 ... -10 °C
- ▶ Bei einem Adsorptionstrockner ca. -60 ... -30 °C

8.5 Für den seltenen Fall der Fälle...

Sollte das Gerät nicht in Betrieb gehen, so prüfen Sie bitte folgende Punkte:

- ▶ Führt die Netz-Steckdose Spannung?
- ▶ Ist der Netzstecker richtig eingesteckt
- ▶ Ist die Buchse der Spannungsversorgung tief genug eingesteckt?
- ▶ Liefert das Netzgerät 24 V Gleichspannung?



Wenn Sie alle möglichen Ursachen geprüft haben und trotzdem die Fehlfunktion nicht zu beheben ist, wenden Sie sich unverzüglich an unseren Kundendienst. Öffnen Sie nicht das Gerät, sonst entfällt der Garantieanspruch!

9 Bedienung

Allgemeine Hinweise zur Beschreibung der Bedienabläufe



Alle Abbildungen des Displays, Zahlenwerte und dargestellte Konfigurationen sind Beispiele, welche zur Erklärung und Verdeutlichung der übermittelten Inhalte verwendet werden. Die tatsächliche Anzeige bei Ihrem Gerät kann entsprechend den gewählten Einstellungen oder der Umgebungsbedingungen abweichen.

9.1 Ansicht der Gerätefront und der Bedienelemente



9.2 Beschreibung des Displays





Ansicht des Displays	Funktion
	<p>Die obere Displayzeile dient zur Anzeige einer physikalischen Größe, z.B. des Drucktaupunkts</p> <hr/> <p>Die untere Displayzeile dient z.B. zur Anzeige des Drucks</p> <hr/> <p>Das Bedienfeld mit Tasten dient zur Konfiguration des Gerätes</p>

9.3 Gerätespezifische Anwendungshinweise

Der Druck wird als Relativdruck zum Umgebungsdruck gemessen und angezeigt, analog zu einem Rohrfedermanometer. Unterhalb von 1 bar wird der Druck ohne Nachkommastelle in mbar angezeigt, über 1 bar mit einer Nachkommastelle in bar. Im drucklosen Zustand kann die Anzeige einen geringen Offsetwert (bis 200 mbar) anzeigen, dies ist kein Gerätefehler sondern liegt im Bereich der spezifizierten Messgenauigkeit. Die Druckmessung kann nicht zur Messung von Vakuum genutzt werden, das Gerät zeigt in diesem Fall die Meldung "A5" an.

9.4 Bedienung der Tasten





Die Tasten des Bedienteils besitzen folgende Grundfunktionen:

Taste	Bezeichnung	Funktion
	INFO-Taste	Auswahl der verschiedenen Größen in der Anzeige
	Einstell-Taste	Einstellen der Regel- und Alarmwerte
	Bestätigungs-Taste	Übernimmt die neu eingestellten Werte
	Abwärts	Verringert die Einstellwerte
	Aufwärts	Erhöht die Einstellwerte

9.5 Einschalten des Gerätes

Um hohe Langzeitstabilität des Taupunktfühlers zu garantieren, wird das Sensorelement zyklisch ausgeheizt. Das beheizen erfolgt alle 13 h für ca. 5 Minuten, danach kühlt der Sensor wieder passiv auf Umgebungsbedingungen ab.

Auf dem Display erscheint während des Heizens der Hinweis „HEAT“ und während des Kühlens der Hinweis „COOL“. Der Vorgang wird im Display angezeigt:







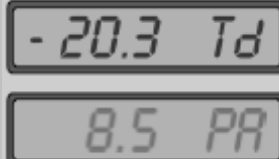

Zustand des Gerätes	Display Ansicht
Das Gerät heizt das Sensorelement auf.	
	
Das Gerät verweilt, bis das Sensorelement wieder abgekühlt ist.	
	

Das Ausheizen wird bei jedem Anschließen an das Stromnetz ausgeführt, danach wieder alle 13 h. Während des gesamten Zyklus werden die letzten Messwerte gehalten und nicht weiter gemessen, daher erfolgt auch während dieser Zeitspanne keine Alarmmeldung im Falle einer Grenzwertüberschreitung. Erst nachdem der Heiz-/Kühlzyklus beendet wurde, setzt das Gerät die Messung und Alarmauswertung fort.

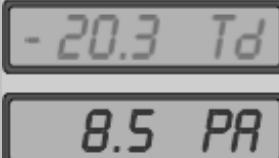
9.6 Anzeige der gewünschten physikalischen Größe

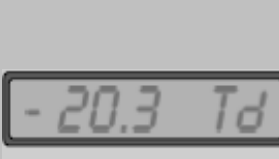
In jeder der beiden Displayzeilen des Gerätes wird jeweils eine physikalische Größe angezeigt. Die angezeigte Größe ist entweder eine gemessene oder eine berechnete Größe. Es können zwei der 10 verschiedene Größen ausgewählt werden.

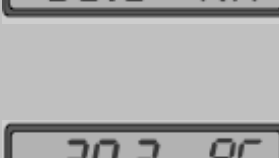
Hinweis: Bei Auslieferung wird in der oberen Zeile der Drucktaupunkt und in der unteren Zeile die Gastemperatur angezeigt.

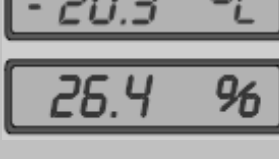





Bedienung der Tasten	Display Ansicht
 Durch Betätigen der Info-Taste gelangen Sie zur Konfiguration der Anzeigewerte. Die Anzeige der heller aufleuchtenden Displayzeile können Sie nun mit den Pfeiltasten verändern.	
 Durch erneutes Drücken der Info-Taste können Sie zwischen der oberen und unteren Displayzeile wechseln.	
 Mithilfe der Abwärts/Aufwärts-Tasten können Sie die gewünschte physikalische Größe im heller aufleuchtenden Display ändern.	
 Mit der Bestätigungs-Taste bestätigen Sie die Auswahl der gewünschten Größe.	
 Die Größe wird daraufhin in der entsprechenden Displayzeile angezeigt. Nach kurzer Zeit wechseln die beiden rechten Stellen im Display auf die Einheit des Messwerts.	

Die folgende Tabelle zeigt die Zuordnung der im Display angezeigten Symbole zu den entsprechenden physikalischen Größen:

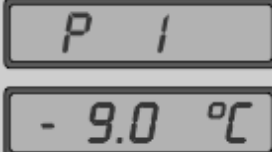
Angezeigte Symbole	Zugehörige Größe
TA	Temperatur
RH	Relative Feuchte
PA	Druck
Td	Taupunkt
AH	Absolute Feuchte
ET	Enthalpie
VA	Dampfdruck
Vd	Partialdruck
MV	Mischungsverhältnis Volumen
MW	Mischungsverhältnis Gewicht

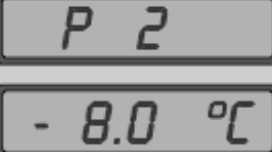
9.7 Ändern der Alarm- und Regelwerte

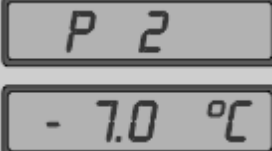
Das Gerät dient zur Überwachung und Regelung des Taupunktes. Als Einstellwert, kann der Benutzer jeweils einen Taupunkt-Grenzwert für einen Voralarm und einen Hauptalarm einstellen. Des weiteren kann ein gewünschter Regelwert des Taupunktes eingegeben werden, der über ein Relais die Ansteuerung des Trockners bestimmt.

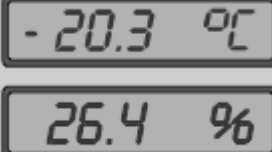





Bedienung der Tasten	Display Ansicht	
	<p>Durch Betätigen der Einstell-Taste gelangen sie zur Konfiguration der Alarm- und Regelwerte. Die obere Displayzeile zeigt den einzustellenden Regel-/Alarmwert an (hier: „P1“), in der unteren Displayzeile wird der eingestellte Wert heller angezeigt.</p>	
	<p>Durch erneutes Betätigen der Einstell-Taste können Sie zwischen den einzelnen Einstellwerten wechseln („P1“ bis „P3“).</p>	
	<p>Mithilfe der Abwärts/Aufwärts-Tasten können Sie den gewünschten Regelwert verändern (schrittweise in ganzen Zahlen ohne Nachkommastelle).</p>	
	<p>Mit der Bestätigungstaste wird der neue Alarm-/Regelwert übernommen und es werden wieder die Messwerte angezeigt.</p>	

Die folgende Tabelle zeigt die Zuordnung der im Display angezeigten Symbole zu den entsprechenden Regel-/Alarmwerten:

Angezeigte Symbole	Zugehöriger Regel-/Alarmwert
P1	Regelwert für den Trockner
P2	Alarm Taupunkt
P3	Voralarm Taupunkt

9.8 Fehleranzeige

Falls ein geräteinterner Fehler aufgetreten ist, wird dies über das Display angezeigt. Den möglichen Fehlerursachen sind verschiedene Anzeigen zugeordnet:

Fehlerbeschreibung	Display Ansicht
Für alle Fehler A1 bis A6 gilt: Es ist ein Hardware Problem aufgetreten. Eventuell ist die Elektronik des Gerätes beschädigt. Bitte senden Sie uns das Gerät zur Überprüfung ein.	
	
Eingestellter Wert P2 (Alarmwert Taupunkt) wurde erreicht.	
	
Eingestellter Wert P3 (Voralarm Taupunkt) wurde erreicht.	
	

9.9 Alarmmanagement

Das Überwachungsgerät besitzt einen eingebauten Alarmgeber. An der Erweiterungsbuchse kann zudem ein externer Alarmmelder (akustisch und optisch) angeschlossen werden, der synchron zum internen angesteuert wird.

Das Gerät besitzt ein zweistufiges Alarmsystem. Bei Voralarm blinkt die Leuchte kurz, mit langem Abstand zwischen den Blinksignalen. Auch der akustische Alarmgeber wird nur kurz angesteuert.

Bei Hauptalarm ist das Blinksignal länger, gleichzeitig auch das akustische Signal.

Über die Bestätigungstaste an der Tastatur kann das akustische Signal quittiert und abgeschaltet werden. Das optische Signal bleibt jedoch weiterhin aktiv, bis die Störung beseitigt ist und der Drucktaupunkt wieder unter der Alarmschwelle liegt.

Nach 12 Stunden wird auch das akustische Signal wieder eingeschaltet, sofern die Alarmmeldung immer noch vorliegt.

10 Technische Daten

DRUCKTAUPUNK-ÜBERWACHUNGSGERÄT dewguardPRO	
Messbereich	-20 ... +40 °C tpd beim dewguardPRO 20 -60...+40 °C tpd beim dewguardPRO 60
Sensorelement	Kapazitiver Polymersensor
Einsatztemperatur	-10 ... +50 °C
Genauigkeit (bei 23 °C)	≤ ±1 K (tpd -10,0 ... +40,0 °C) ≤ ±2 K (tpd -20,0 ... -10,0 °C) ≤ ±3 K (tpd -30,0 ... -20,0 °C) ≤ ±4 K (tpd -40,0 ... -30,0 °C)
Arbeitsdruck (Relativdruck)	0 Pa ... 1,7 MPa (17 bar)
Medienverträglichkeit	Saubere, ölfreie Druckluft (gefiltert und getrocknet, ISO 8573-Klassen 2-4-2)
Anzeige	Rote LED-Anzeige, 14 mm
Messwert	4-stellig mit Einheit °C / °F, Auflösung 0,1 °C tpd
Bedienung	5 Tasten (Folientastatur)
Funktionen	2 einstellbare Alarm-Grenzwerte mit Hysterese über optionalen Programmieradapter
Relaisausgang	2 potenzialgetrennte Schließer 36 V DC, 24 V AC, max. 2 A entstört mit Varistor 39 V
Analoger Ausgang	4 ... 20 mA / -20 ... +40 °C tpd beim dewguardPRO 20 4 ... 20 mA / -40 ... +40 °C tpd beim dewguardPRO 60
Serielle Schnittstelle	RS232 / RS485, 4800 Bd, 8N1
Ext. Signalgeber	15 V / 50 mA
Elektrischer Anschluss	15-polige SUB-D Buchse
Schutzfilter Sensor	Edelstahl-Sinterfilter 40 µm
Messkammer	Angebaut, mit Abströmdrossel, vorjustiert auf 60 NI / h
Druckluft-Anschluss	3/8" Innengewinde
Stromversorgung	24 V DC, max. 300 mA, verpolgeschützt, DC-Stecker 2,1 mm
Steckernetzteil	90 - 240 V / 7 VA max., Ausgangsspannung 24 V DC
EMV Störemission	EN 61000-6-3:2001
EMV Störfestigkeit	EN 61000-6-2:2001
Gehäuse	Elektronik: Kunststoffgehäuse, IP 20 Messkammer: Aluminium
Gewährleistung	24 Monate
Lieferumfang	Messgerät mit eingebauter Messkammer/Abströmdrossel, 7,2 mm Stecknippel, Steckernetzteil, Bedienungshandbuch, Prüfschein
Änderungen der technischen Daten, die dem technologischen Fortschritt dienen, bleiben vorbehalten!	

10.1 Maßzeichnung



11 Anschluss an externe Komponenten



Das Produkt darf nur entsprechend seiner bestimmungsgemäßen Verwendung benutzt und eingesetzt werden.

Der Einbau des Reglers und Wartungsarbeiten dürfen nur von geschultem Personal erfolgen. Montage und Servicearbeiten müssen im spannungslosen Zustand ausgeführt werden. Die geltenden Sicherheitsvorschriften müssen beachtet werden!

Der Betrieb des Geräts darf nur mit Schutzkleinspannung erfolgen. Dies gilt auch für alle externen Anschlüsse, beispielsweise die Relaisausgänge.

Das Gerät verfügt über umfangreiche Ausgänge zur Erweiterung der Funktionalität:

- ▶ Eine externe Meldeleuchte zur entfernten Montage, falls das Gerät an nicht einsehbarer Stelle, z. B. im Kompressorraum montiert wird.
- ▶ Zwei potentialfreie Meldekontakte (Öffner, d. h. Ruhestromschleife) zur Meldung von Vor- und Hauptalarm. Der Kontakt des Voralarms kann alternativ auch zur Regelung eines Trockners eingesetzt werden.
- ▶ Externe Stromversorgung, falls das Gerät z. B. an andere Komponenten angeschlossen wird und auch von diesen gespeist werden soll.
- ▶ Ein analoger Ausgang 4 ... 20 mA zum Anschluss an eine SPS oder ein übergeordnetes Messsystem.
- ▶ Eine digitale RS 232 oder 485 Schnittstelle zum Anschluss an einen PC über COM-Port oder USB-Schnittstelle. Hierzu ist als Zubehör eine Software PCLOG lieferbar, um die Messkurven aufzuzeichnen.

11.1 Belegung der Erweiterungsbuchse am Gerät

Signal	Pin	Funktion
ALARM S	1	Schaltausgang für externen akustischen Signalgeber (Hupe), Open-Kollektorausgang, getaktet, schaltet gegen Masse
ALARM SUP	9	Betriebsspannung für Signalgeber, 15 V DC/50 mA (wird vom Gerät für den Signalgeber bereitgestellt)
ALARM L	2	Schaltausgang für externen optischen Signalgeber (Blinklicht), Open-Kollektorausgang, getaktet, schaltet gegen Masse
RS485 B	10	Digitale Datenschnittstelle nach RS 485 Standard, Leitung B
RS485 A	3	Digitale Datenschnittstelle nach RS 485 Standard, Leitung A
RS232	11	Digitale Datenschnittstelle nach RS 232 C Standard, TX-Leitung
GND RS	4	Bezugspotenzial für RS 485 und RS 232 Schnittstelle nicht potenzialgetrennt zur Geräte-Masse
GND ANA	12	Bezugspotenzial für Analogausgang, nicht potenzialgetrennt zur Geräte-Masse
OUT ANA	5	Analogausgang 0 ... 20 mA für Taupunktwert –20 ... 40 °C tpd (dewguardPRO 20) Analogausgang 0 ... 20 mA für Taupunktwert –40 ... 40 °C tpd (dewguardPRO 60)

Signal	Pin	Funktion
REL1B	13	Hauptalarm, potenzialfreier Relaisausgang 1, Anschluss B, Öffner 30 V / 1A AC / DC
REL1A	6	Hauptalarm, potenzialfreier Relaisausgang 1, Anschluss A, Öffner 30 V / 1A AC / DC
REL2B	14	Voralarm, potenzialfreier Relaisausgang 2, Anschluss B, Öffner 30 V / 1A AC / DC
REL2A	7	Voralarm, potenzialfreier Relaisausgang 2, Anschluss A, Öffner 30 V / 1A AC / DC
SUPPLY-	15	Betriebsspannung, Massepotenzial des Gerätes
SUPPLY+	8	Betriebsspannung, 24 V DC, max. 290 mA
SHIELD		Abschirmung des Steckers, über Entstörkondensator mit der Gerätemasse verbunden

11.1.1 Externer Signalgeber

Falls das Gerät an unzugänglicher Stelle montiert wird, kann an der Erweiterungsbuchse eine externe Meldeleuchte angeschlossen werden. Der Meldeausgang wird bei Erreichen des Hauptalarms aktiviert.

Die Betriebsspannung 15 V wird intern von der Elektronik bereitgestellt und kann mit 50 mA belastet werden. Die Schaltausgänge sind Open-Kollektor Transistorausgänge mit max. 50 mA Schaltstrom.

Als Signalgeber sollte ein Piezzo Buzzer mit integrierter Treiberschaltung verwendet werden, als Signalleuchte eine LED-Ausführung.

Eine passende Ausführung ist bei uns als Zubehör erhältlich.

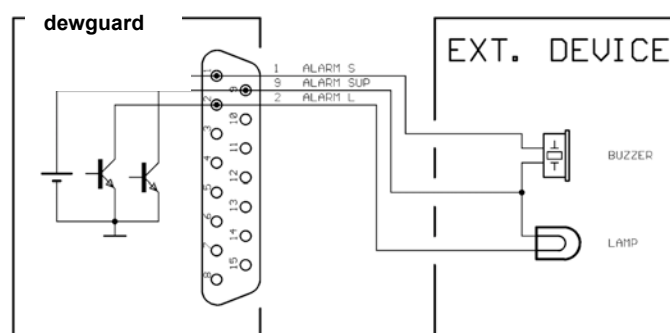

11.1.2 Alarmausgang

Das Gerät besitzt zwei unabhängige Schaltpunkte, die jeweils ein Relais ansteuern. Die Relais können entweder als Voralarm / Hauptalarm benutzt werden, oder als Ausgang zur Trocknerregelung und Alarmmeldung.

Beide Ausgänge sind ab Werk als Öffner konfiguriert, das heißt, im Normalbetrieb ist der Kontakt geschlossen. Im Alarmfall oder bei Ausfall der Betriebsspannung öffnet der Kontakt (Sicherheitsfunktion).

Die Relais sind potenzialfrei, dürfen aber nur zum Schalten von Schutzkleinspannung benutzt werden!

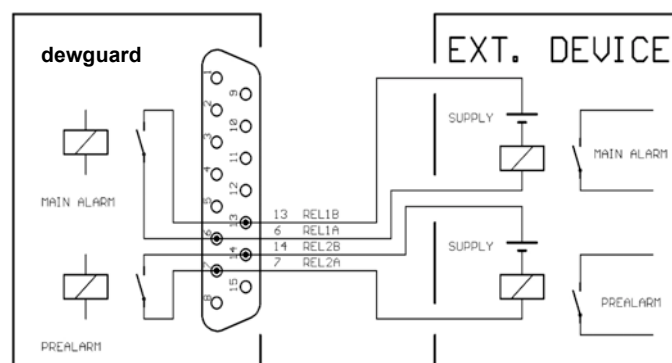

11.1.3 Analoger Ausgang

Das Gerät besitzt einen analogen Ausgang für ein industrielles Standardsignal 4 ... 20 mA. An diesem Ausgang wird der gemessene Taupunktwert ausgegeben, der dann beispielsweise mit einer SPS oder einem Datenerfassungssystem ausgewertet werden kann.

Die Skalierung des Signals ist 4 ... 20 mA / -20 ... +40 °C tpd beim dewguardPRO 20
4 ... 20 mA / -40 ... +40 °C tpd beim dewguardPRO 60

Der Ausgang ist nicht potenzialgetrennt. Die Ausgabe erfolgt als Stromquelle gegen Gerätemasse. Der maximale Bürdenwiderstand beträgt 400 Ohm. Zum Anschluss an übergeordnete Regelungssysteme wird unter Umständen ein Trennverstärker benötigt, um Erdverkopplung zu vermeiden. Bitte fragen Sie dazu den Hersteller der übergeordneten Regelung über eventuelle Vorgaben.

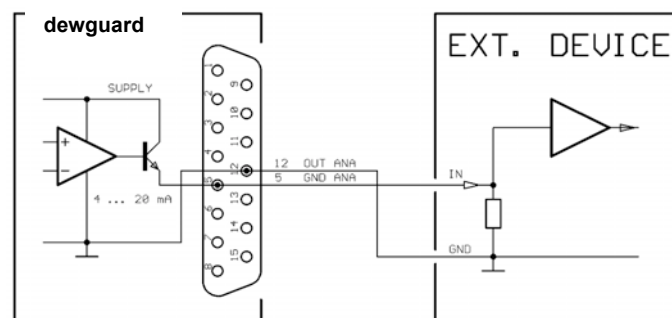

11.1.4 RS 232 / 485-Schnittstelle

Die gemessenen Drucktaupunktwerte werden über die serielle Schnittstelle zyklisch ausgegeben. Die Dokumentation des Schnittstellenprotokolls befindet sich im Anhang.

Die Signale werden sowohl als RS 232 als auch als RS 485 Signal ausgegeben. Die Schnittstelle ist nicht potenzialgetrennt. Das Signal wird als ASCII-String zyklisch ohne externe Anforderung ausgegeben.

Die RS 232 Schnittstelle ist kompatibel zu handelsüblichen PC's. Ein passendes Schnittstellenkabel sowie ein USB-Adapter ist als Zubehör erhältlich. Das Datenformat ist kompatibel zur Software PCLOG.

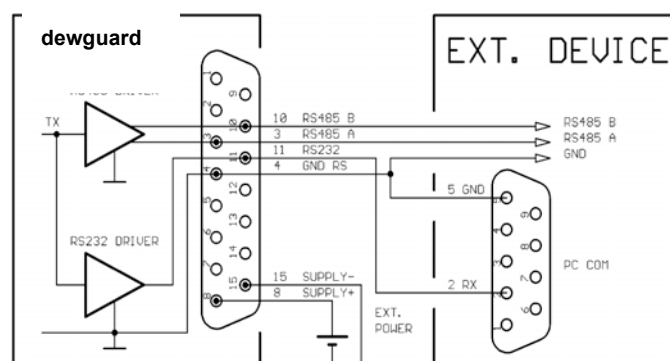

11.1.5 Software PCLOG

Die Software dient zur Visualisierung der gemessenen Taupunktwerte in der Anlage und ist ein leistungsfähiges Tool für die Inbetriebnahme von größeren Kompressoren- und Druckluftanlagen.

Neben der Datenaufzeichnung der gemessenen Feuchtwerte auf Festplatte bietet die Software als wichtigstes Leistungsmerkmal die grafische Darstellung aller gemessenen und aufgezeichneten Kanäle als Temperatur-Zeit Diagramm (Online-Schreiberfunktion). Mittels Drag&Click kann ein Fensterausschnitt vergrößert und die Zeit- oder Temperaturachse beliebig skaliert werden. Neben der grafischen Ansicht ist auch die Darstellung in Form einer Tabelle möglich. Die Zwischenablage dient zur Übernahme der Messreihen in eine Tabellenkalkulation (z.B. EXCEL™) oder die Textverarbeitung. Alle Tabellen und grafischen Darstellungen können in Farbe ausgedruckt werden. Weiterhin sind in der Software auch einfache Überwachungs- und Regelungsfunktionen integriert. Für jeden Kanal können Grenzwerte gesetzt werden. Bei Überschreitung ertönt ein akustisches Signal. Über eine an der USB-Schnittstelle angeschlossene Relaiskarte ist die Ansteuerung von externen Meldegeräten möglich.

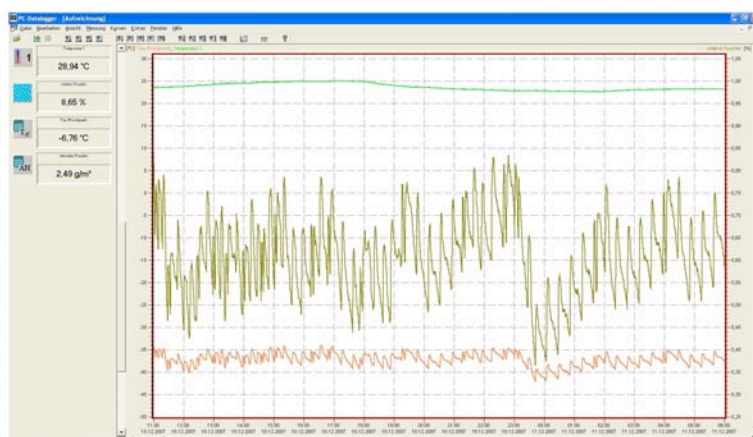

12 Besondere Einsatzgebiete

12.1 Einbauort stationär mit Kühlstrecke

Für präzise Messungen im unteren Taupunktbereich (-10 ... -20 °C tpd) sollte die Temperatur des zu messenden Gases möglichst bei Raumtemperatur (20 ... 25 °C) liegen.

Bei speziellen Anwendungen in der Kunststoffbranche, zum Beispiel an Granulattrocknern ist die Temperatur des Messgases wesentlich höher. In diesem Fall muss eine Kühlstrecke vor dem Messgerät installiert werden. Ideal eignet sich hier eine Kupferleitung mit ca. 2 bis 5 m, mit welcher das Gas auf Umgebungstemperatur gekühlt wird. Die Taupunkttemperatur ändert sich beim Abkühlen nicht, da es sich um eine absolute Feuchtegröße handelt, die von der Temperatur unabhängig ist.

Bei Messung des Drucktaupunktes ist zu beachten, dass an der Kühlstrecke kein Druckverlust auftreten darf, da dieser einen Messfehler verursachen würde. Die Kupferleitung muss daher einen ausreichenden Querschnitt aufweisen.

Bei der Messung tiefer atmosphärischer Taupunktwerte sollte die Abluft durch ein geeignet dimensioniertes Kapillarrohr abgeblasen werden, um Rückdiffusion von Umgebungsfeuchte in die Messkammer zu verhindern.

Für Anwendungen in der Kunststoffbranche sind Messkammern mit Kühlwasseranschluss verfügbar, mit denen auch bei tiefen Taupunktwerten mit hoher Präzision gemessen werden kann. Weitere Informationen erhalten Sie auf Anfrage.

12.2 Wartungsarbeiten

Bei sachgemäßer Anwendung ist das Messgerät jahrelang einsatzbereit. Die eingesetzten Sensorelemente sind sehr langzeitstabil, sodass in der Regel keine Neukalibrierung notwendig ist. Dennoch empfehlen wir, das Gerät alle 12 Monate zur Kalibrierung ins Werk einzusenden.

Der Messfühler wird mit einem Edelstahl-Sinterfilter ausgeliefert, welcher nicht entfernt werden darf. Der Zustand des Filters sollte gelegentlich geprüft werden. Verschmutzte oder verölte Filter führen zu einer Verzögerung des Ansprechverhaltens. Senden Sie das Gerät zum Austausch des Filters ins Werk ein.

Bei unplausiblen Messwerten sollte geprüft werden, ob expandiertes Gas abströmt. Falls nicht, so könnte die Abströmdrossel durch einen Fremdkörper verschlossen sein. Bei zu geringer Strömung werden zu hohe (feuchte) Messwerte angezeigt.

Prüfen Sie regelmäßig die Dichtigkeit der O-Ringen und der Verschraubungen, der Messkammer und sonstiger vorgeschalteter Komponenten. Beseitigen Sie Leckagen und tauschen Sie defekte Komponenten wie Kugelhähne rechtzeitig aus.

13 Hilfestellung zur Fehlersuche

13.1 Der Messwert ist strömungsabhängig und zu feucht

Ursache	Fehlerbehebung
Das Feuchtemesssystem ist noch nicht stabilisiert, Ausgleichsvorgänge.	Beachten Sie die Stabilisierungszeit. Falls das Messsystem längere Zeit unbenutzt bei Umgebungsfeuchte gelagert wurde, muss im Besonderen bei tiefen Taupunktwerten mit bis zu einer Stunde Stabilisierungszeit gerechnet werden, um die Messkammer und das Sinterfilter zu trocknen. Während dieser Zeit muss Druckluft durch die Messkammer strömen.
Die Probenleitung ist zur Umgebung undicht.	Fehlerstellen abdichten.
Ungeeignete Messleitung aus Kunststoff.	Teflonleitung benutzen.
Es ist Kondenswasser in der Messkammer oder in einem Gewindegang.	Komponenten austrocknen, Luft abströmen lassen, Stabilisierungszeit abwarten.
Es ist Kondenswasser im System, die Leitungen sind nach einer Störung noch nicht ausgetrocknet.	Die Trocknung nach einer Trocknersteuerung kann mehrere Tage dauern. Führen Sie erste Testmessungen möglichst nahe dem Trockner durch.

13.2 Der Messwert ist zu feucht

Ursache	Fehlerbehebung
Filter verschmutzt, die Einschwingzeit ist zu hoch.	Messfühler zum Filterwechsel zum Hersteller einschicken.
Sensor verölt.	Messfühler zur Reparatur zum Hersteller einschicken.
Es ist Kondenswasser in einer Stichleitung des Verteilnetzes. In diesem Fall wird der Feuchtwert vor allem bei fehlender Luftentnahme (zum Beispiel über Nacht) kontinuierlich ansteigen.	Dieses Verhalten ist bei vielen Anlagen als „normal“ zu beobachten. Nach einer Störung mit gebildetem Kondenswasser dauert es sehr lange, bis alle Stichleitungen (ohne Strömung) wieder ausgetrocknet sind. Dies gilt vor allem bei Stichleitungen an kalten Orten. Luftentnahme an selten benutzten Stichleitungen provozieren (d.h. Luft abströmen lassen) um das Leitungssegment auszutrocknen.
Kapillarrohr der Messkammer verschlossen.	Messkammer austauschen.

13.3 Der Messwert ist zu trocken

Ursache	Fehlerbehebung
Der Druck an der Messstelle ist geringer als im System, dadurch wird der Drucktaupunkt am Sensor trockener.	Druckverlust beseitigen, Stellung der Hähne prüfen.
Es wird die expandierte Luft gemessen.	Beim Einbau des Messfühlers im Druckbereich wird der Drucktaupunkt (Taupunkt unter Druck) gemessen. Beim Einbau unter atmosphärischen Bedingungen (Umgebungsdruck) oder im Abströmbereich (expandierte Luft) von Druckluftanlagen, wird der atmosphärische Taupunkt gemessen. Der Taupunktwert nach dem expandieren ist wesentlich tiefer, d. h. Die Luft ist trockener.
Der Sensor muss nachkalibriert werden.	Messfühler zur Kalibrierung zum Hersteller einschicken.
Der Sensor ist beschädigt.	Messfühler zur Reparatur zum Hersteller einschicken.

13.4 Der Messwert ändert sich stark

Ursache	Fehlerbehebung
Der Druck an der Messstelle ist nicht konstant.	Druckverlust beseitigen oder konstante Druck-/Strömungsverhältnisse schaffen.
Stark unterschiedliche Strömungsverhältnisse, stehende Luft.	Anlage austrocknen, Luft an der entferntesten Entnahmestelle abströmen lassen.
Wasser in der Anlage, Rückdiffusion bei stehender Luft.	Anlage austrocknen, Luft an der entferntesten Entnahmestelle abströmen lassen.
Der Messwert an der Messstelle wird immer tiefer (trockener).	Bei neu angeschlossenem Messsystem oder portabler Messung: Der Messwert ist noch nicht eingeschwungen. Vor allem bei tiefen Taupunktwerten kann es 60 Minuten und länger dauern, bis Messleitung, Prüfkammer und Sinterschutzkappe im Gleichgewicht sind. Nach einem Feuchteinbruch: Das Verhalten ist normal, da die Anlage nach einem Feuchteinbruch erst wieder austrocknen muss. Die Trocknungszeit ist von vielen Parametern, unter anderem von der entnommenen Luftmenge und der Strömung abhängig und kann mehrere Tage dauern (vor allem bei tiefen Taupunktwerten).
Anstecken der Messkammer an die Druckluftleitung ist zu hoch, danach fällt die Temperatur schnell auf den tatsächlichen Wert.	Bitte warten Sie die Stabilisierungszeit ab.

14 Anhang

14.1 Kondensatbildung in Druckluftanlagen

Wird Luft komprimiert, so fällt ein Teil der in der Ansaugluft enthaltenen Umgebungsfeuchte als Kondensat aus, da die komprimierte Luft nicht so viel Wasser aufnehmen kann, wie die Luft bei atmosphärischem Druck. Je höher der Druck steigt, umso weniger Wasser kann die komprimierte Luft aufnehmen und umso höher steigt die relative Feuchte. Sowie die relative Feuchte den Wert 100 % rF erreicht, wird der Taupunkt überschritten und die überschüssige Menge Wasserdampf fällt als Kondensat aus.

Das komprimierte Gas nach dem Kompressor ist durch die Kompressionswärme zunächst heiß. Heiße Luft kann jedoch mehr Wasser aufnehmen als kalte Luft. Kühlt die heiße Luft im Windkessel weiter ab, so fällt erneut Kondensat aus. Da in der Regel immer Wasserüberschuss in der Druckluft nach dem Kompressor ist, entspricht der Taupunkt, also die Temperatur, bei der Wasser auskondensiert, der Temperatur des Windkessels.

Dies ist auch der Grund für Kondensation von Wasser im Rohrleitungsnetz: Ein Teil des Wassers bleibt immer gasförmig in der Druckluft und wird mit dieser ins Druckluftnetz in Richtung Entnahmestelle transportiert. Fällt nun die Temperatur an einer Stelle des Rohrnetzes weiter, fällt wieder Feuchte aus, die sich im Rohr ansammelt und von der Strömung mitgerissen wird. Das flüssige Wasser verursacht Schäden an Maschinen und pneumatischen Geräten.

Abhilfe schafft die Installation eines Kältetrockners: Mithilfe eines Kühlsystems wird die Druckluft auf ca. 1 °C abgekühlt. Am Kühler fällt das Wasser aus und wird mittels Wasserabscheider und Kondensatableiter aus der Anlage entfernt. Die Taupunkttemperatur der Druckluft entspricht der Oberflächentemperatur des Kühlers, auch nachdem die Luft wieder erwärmt wird. Solange gewährleistet ist, dass an keiner Stelle im Verteilnetz eine kältere Temperatur als am Verdampfer des Kältetrockners herrscht, kann kein Wasser mehr auskondensieren.

Neben Kältetrocknern gibt es weitere Drucklufttrockner, die über Adsorptions-Trockenmittel oder mittels Membranen arbeiten, auch bei solchen Trocknern ist die Taupunkttemperatur nach dem Trockner das Kriterium für die Druckluftqualität.

Außer dem Problem der Kondensatbildung gibt es viele weitere Gründe, die Druckluft zu trocknen. Viele technische Prozesse, zum Beispiel in der Halbleiterfertigung oder in der Pharmazie, lassen sich nur mit trockener Luft mit definiertem Taupunkt realisieren.

Wie beim obigen Beispiel ausgeführt, ist der Taupunkt die Temperatur, bei der gasförmiges Wasser gerade beginnt, als Flüssigkeit auszukondensieren. Er ist somit in einem Druckluftsystem die kritische Temperatur, bei deren Unterschreitung Kondensat entsteht und Schäden an der Anlage wahrscheinlich sind.

14.2 Druckabhängigkeit des Taupunkts

In einem Druckluft-Verteilnetz ist der Druck strömungsabhängig und wird zur Entnahmestelle hin kleiner. Dadurch ändert sich auch der zu messende Taupunktwert: Der Wert fällt und die Luft wird „trockener“.

Dies gilt auch, wenn die Druckluft auf Umgebungsdruck expandiert wird. Nach der Expansion ist die Luft trockener und kann bei hohen Druckdifferenzen sehr tiefe Taupunktwerte annehmen.

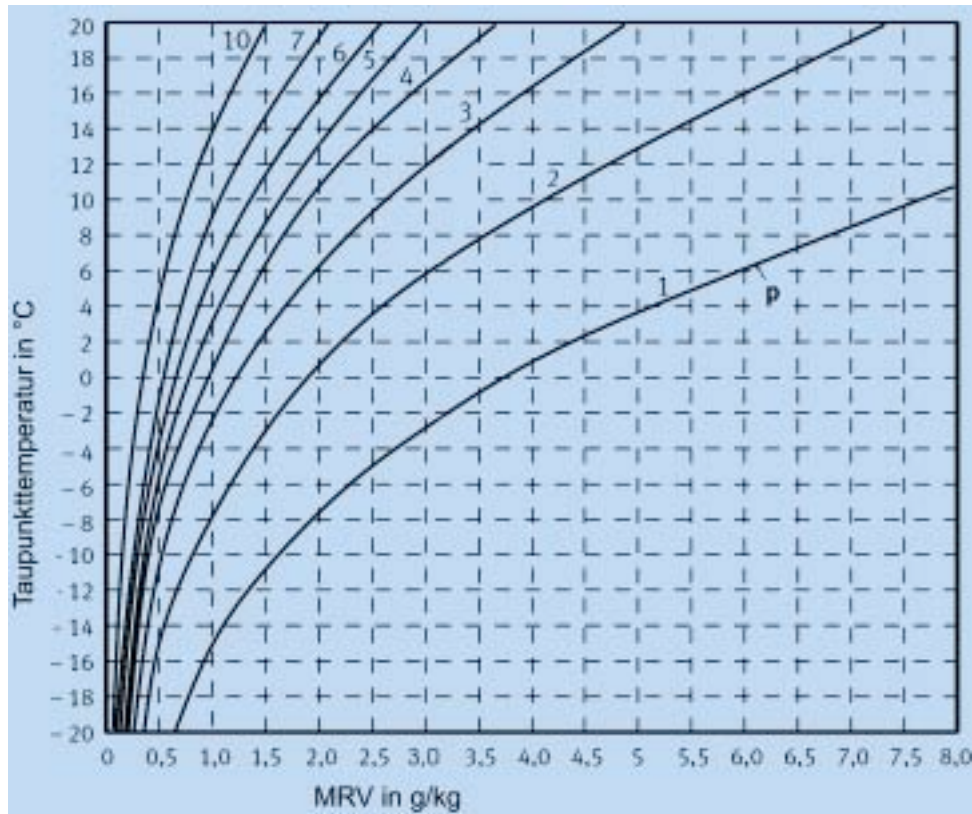

Um den absoluten Feuchtegehalt (z. B. MRV) der Luft zu bewerten, ist es daher oft von Vorteil, den Taupunkt im komprimierten Gas (bei höherem Druck) zu messen. Bedingt durch das Messprinzip der eingesetzten kapazitiven Polymersensoren lassen sich so genauere Messwerte erzielen, als bei Vermessen der expandierten Luft.

Die physikalischen Verhältnisse in der Druckluft sind aufgrund der Vielzahl von Effekten und gegenseitiger Beeinflussung wesentlich komplexer. Die Messgeräte sind daher ein wichtiges Hilfsmittel, um die Vorgänge zu verstehen und Anlagen zu optimieren. Nur so wird eine gleich bleibend konstante Qualität der Druckluft gewährleistet.

14.3 Thermodynamische Begriffe

Bezeichnung	Beschreibung
% rF	Die relative Feuchte ist das Verhältnis des Wasserdampf Partialdrucks im Prüfgas zum maximal möglichen Wasserdampf Partialdruck (Wasserdampf-Sättigungsdruck) bei derselben Temperatur und dem gleichen Gesamtdruck.
Prüftemperatur	Die Prüftemperatur, T_t , ist die Gastemperatur am Messort.
Prüfdruck	Der Prüfdruck, P_t , ist der Gesamtdruck im Gas am Messort. Die Angabe erfolgt als Absolutdruck gegen Vakuum.
Taupunkt	Der Taupunkt ist die Temperatur, bis zu der das Gas unterkühlt werden muss, damit gerade Wasserdampf flüssig als Wasser auskondensiert. Normalerweise ist der Taupunkt nur für Temperaturen oberhalb des Gefrierpunktes gültig. In bestimmten Fällen kann Wasser auch unterhalb des Gefrierpunktes flüssig kondensieren. In diesem Fall ist die Taupunkt-Temperatur jedoch nicht identisch mit der Frostpunkt-Temperatur.
Frostpunkt	Der Frostpunkt ist die Temperatur, bis zu der das Gas unterkühlt werden muss, damit gerade Wasserdampf als Eis auskondensiert. Der Frostpunkt ist nur für Temperaturen unterhalb des Gefrierpunktes gültig.
Absolute Feuchte	Die absolute Feuchte ist die Masse des Wasserdampfes je Volumen des feuchten Gases.
Spezifische Feuchte	Die spezifische Feuchte ist das Verhältnis zwischen der Masse des Wasserdampfes zu der Gesamtmasse des feuchten Gases.
Feuchtkugeltemperatur	Die Feuchtkugeltemperatur, T_w , ist die Temperatur des befeuchteten Thermometers bei Messung der relativen Luftfeuchte mit dem Aspirations-Psychrometer. Ein mit einem befeuchteten Baumwolldocht überzogenes Thermometer wird einem konstanten Luftstrom ausgesetzt. Nach einiger Zeit stellt sich bei der Temperatur ein Gleichgewichtszustand ein. Zusammen mit der Umgebungstemperatur und dem Gesamtdruck lässt sich aus der Feuchtkugeltemperatur die relative Luftfeuchte berechnen.
Enthalpie	Die Enthalpie ist ein Maß für die Energie, die nötig ist, um das Gas von einem Temperatur- Druck- und Feuchtezustand in einen anderen Zustand zu bringen. Der Nullpunkt der Enthalpie wurde auf 0 °C und 0% rF gelegt. In der Praxis ist oft nicht der absolute Wert, sondern die Differenz der Enthalpie zwischen zwei Klimazuständen von Interesse.
ppm Volumen	ppm Volumen ist das Verhältnis der Anzahl der Wassermoleküle zu der Anzahl der Moleküle der übrigen Gasbestandteile. Diese Feuchtegröße ist unabhängig vom Gesamtdruck und der Temperatur.
ppm Gewicht	ppm Gewicht ist das Verhältnis der Masse der Wassermoleküle zur Masse der Moleküle aller übrigen Gasbestandteile. Diese Feuchtegröße ist unabhängig vom Gesamtdruck und der Temperatur.

15 Arbeitsweise eines Adsorption-Drucklufttrockners

Die zusätzliche Messung des erreichten Taupunktwertes in der Druckluft ermöglicht die Reduzierung der Betriebskosten durch Optimierung der Regenerations- und Trocknungsintervalle, da die für den Trocknungsvorgang (Regeneration) benötigte Druckluftmenge entsprechend der Luftentnahme minimiert wird. Die Anlage passt sich bei einer Regelung automatisch an die sich ändernden Betriebsbedingungen an.

Am Lufteintritt wird Druckluft mit einem Taupunkt von ca. +30 °C tpd aus dem Windkessel des Kompressors zugeführt. Am Druckluftaustritt steht die getrocknete Druckluft mit einem Taupunktwert von ca. -40 ... -80 °C tpd zur Verfügung.

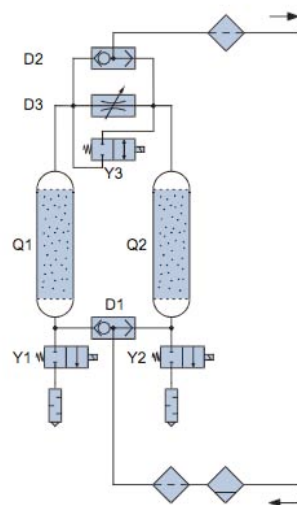

Der Trockner besteht aus zwei Trockensäulen (Q1 und Q2), die wechselseitig im Betriebs- oder im Regenerations-Zustand sind. Die Patrone, die von Druckluft durchströmt wird, trocknet diese und nimmt das in der Luft enthaltene Wasser auf. Die zweite Patrone wird währenddessen in reverser Richtung von expandierter, trockener Luft durchströmt und dadurch getrocknet. Nach einiger Zeit werden die beiden Säulen vertauscht und der Trocknungsvorgang mit der zuvor regenerierten Säule fortgesetzt.

Zur Steuerung des Druckluftpfades durch die Trockensäulen werden die drei Magnetventile (Y1, Y2, Y3) und die beiden Oderglieder (D1, D2) verwendet. Die Spülluft zur Regeneration der Trockenkapsel wird mit dem Drosselventil (D3) erzeugt.

Als Trockenmittel in den Säulen wird sogenanntes „Molekularsieb“ verwendet. Dabei handelt es sich um extrem poröse Stoffe, sogenannte Zeolithe, die kapillarartige Poren enthalten. In den Poren lagert sich das in der Druckluft enthaltene Wasser ein.

Bei Durchströmung mit trockener Luft, die durch Expansion der getrockneten Druckluft erzeugt wird, geben die Poren das enthaltene Wasser wieder ab. Dadurch wird das Trockenmittel regeneriert und kann im nächsten Zyklus erneut zur Trocknung der Druckluft verwendet werden.

Die Energie zur Trocknung wird also ausschließlich durch die Energie der Druckluft bereitgestellt.

Die Ansteuerung der Ventile kann grundsätzlich auch mit einer einfachen Zeitsteuerung erfolgen, die allerdings auf den ungünstigsten Betriebszustand (d. h. maximale Trocknungsleistung bei maximaler Umgebungstemperatur und maximaler Luftleistung) ausgelegt sein muss. Dadurch ist der Energieverbrauch bei Teil- oder Nulllast unverhältnismäßig hoch und es besteht bei Vollast dennoch die Gefahr, dass die Trockner bei übersättigen.

Durch den Einsatz des Drucktaupunktreglers IDPC 40 ist es möglich den ersten Meldekontakt zur Regelung des Trockners zu verwenden. Damit wird die Luft nur so stark getrocknet, wie dies für den Prozess notwendig ist und die Betriebskosten werden wesentlich reduziert. Die Zeitdauer der Regenerationsintervalle, in der Spülluft verbraucht wird, wird an die gewünschten Taupunktwerte am Luftaustritt des Trockners angepasst. Bei Teillast ist der Energieverbrauch daher viel geringer, ohne dass sich der Feuchtegehalt der Druckluft verschlechtert. Bei Nulllast ist der Eigen-Luftverbrauch des Trockners ebenfalls fast null, wodurch die Betriebskosten wesentlich reduziert werden. Auch die Standzeit der Säulen erhöht sich, wodurch sich eine weitere Ersparnis bei den Wartungskosten ergibt.

Der zweite Meldekontakt kann zusätzlich zur Alarmmeldung benutzt werden. Somit lässt sich ein Durchbruch des Trockners bei Überlastung erkennen und es können noch rechtzeitig Sicherheitsmaßnahmen eingeleitet werden.

16 Prüfen der Messgenauigkeit

Die Messgenauigkeit des Feuchtefühlers kann mit den als Zubehör lieferbaren Salz-Referenzzellen bis zum Bereich -5 °C tpd geprüft werden. Zur Überprüfung in diesem Messbereich eignet sich die Lithiumchlorid-Zelle. Weitere Informationen erhalten Sie auf Anfrage.

Die Überprüfung des unteren Messbereichs bis -30 °C ist nur beim Hersteller im Rahmen einer Kalibrierung möglich. Wir empfehlen die Rekalibrierung im Zyklus von 12 Monaten.

17 Funktionsprinzip

Für technisch interessierte Anwender noch einige Informationen zu den Verfahren und zur Messgenauigkeit des Produkts:

Der im Messfühler eingesetzte kapazitive Polymersensor misst die relative Luftfeuchte und ein Präzisions-NTC die Temperatur. Aus diesen beiden Größen wird mithilfe der im Mikrocontroller hinterlegten Dampfdruck-Sättigungskennlinie mit hoher Genauigkeit der (Druck)-Taupunkt berechnet.

Bei der Dampfdruck-Sättigungskennlinie handelt es sich um eine Naturkennlinie, die unlinear verläuft. Bei hohen Temperaturdifferenzen zwischen Taupunkt- und Umgebungstemperatur werden an die Präzision der Messung der relativen Feuchte sehr hohe Anforderungen gestellt, um mit einer für den Prozess ausreichenden Genauigkeit den Taupunkt berechnen zu können. Die Anforderungen an die Messgenauigkeit steigen mit der Erweiterung des zulässigen Anwendungs-Temperaturfensters zu größeren Temperaturen hin.

Da die Prozesstemperatur in der Regel wesentlich höher als die zu messende Taupunkttemperatur ist, ergibt sich ein Messbereich im unteren Bereich der relativen Feuchte. Zur Verdeutlichung dient die folgende Tabelle:

Tabelle: relative Feuchte [%] als Funktion des Drucktaupunkt bei verschiedenen Umgebungstemperaturen

T_a	-20 °C	0 °C	23 °C	40 °C	60 °C
t_d					
-50	3,871	0,6583	0,144	54,93 E-03	20,36 E-03
-40	12,55	2,134	0,4669	0,1781	66,02 E-03
-30	36,96	6,287	1,375	0,5246	0,1955
-20	100,0	17,01	3,720	1,419	0,5260
-10	-	42,66	9,330	3,560	1,319
0	-	100,0	21,86	8,340	3,091
+10	-	-	43,81	16,71	6,195
+20	-	-	83,26	31,80	11,77
+30	-	-	-	57,58	21,34
+40	-	-	-	100,0	37,07
+50	-	-	-	-	61,95
+60	-	-	-	-	100,0

T_d = Taupunkt im Gasstrom, T_a = Umgebungstemperatur

Absolutdruck 10 bar (1 MPa), für Tau / Frostpunktwerte ≤ 0 °C Equilibrium über Eis, Taupunktwerte >0 °C Equilibrium über Wasser, Temperaturskala ITS-90, Trägergas trockene Luft ohne Beimengungen

Durch Temperaturerhöhung am Messort verschiebt sich der Messbereich des Feuchtefühlers in Richtung kleiner relativer Feuchtwerte. Die hohe Genauigkeit des Polymer-Feuchtefühlers, den die eingesetzten Polymer-Sensorelemente im unteren Feuchtebereich aufweisen, garantiert bei Umgebungstemperaturen um 23 °C einen Messbereich bis etwa -40 °C tpd. Bei 45 °C Umgebungstemperatur reicht der technologisch nutzbare Bereich bis etwa -30 °C tpd.

Daher gilt: Die Messung des Drucktaupunkts ist umso genauer, je niedriger die Temperatur am Messort ist.

17.1 Format der Datenübertragung an der seriellen Schnittstelle

Die Schnittstelle arbeitet mit einer Datenrate von 4800 Baud, 8 Datenbits, keiner Parität und einem Stoppbit.

Die Übertragung der Nutzdaten erfolgt in Zeilen. Alle Zeichen sind ASCII-codiert. Alle Informationen werden fortlaufend ohne Trennzeichen gesendet. In einer Zeile werden nur Informationen zu einem Kanal übertragen. Jede Zeile schließt mit dem Zeichen 'Wagenrücklauf '<CR>' ab. Mehrere Zeilen bilden einen Datenblock. Ein Datenblock kann beispielsweise folgenden Inhalt haben:

```
@<CR>
I01010100B00725030178<CR>
V010892A1<CR>
I02020100B00725030148<CR>
V0216B0EA<CR>
$<CR>
```

Der Datenblock hat folgenden Aufbau:

- ▶ Die Startsequenz '@ <CR>'
- ▶ Der Identifier eines Kanals. Die Zeile beginnt mit dem Zeichen 'I', gefolgt von der logischen Kanalnummer, Konfigurationsdaten und der Sensor-Seriennummer. Die Zeile wird mit der Prüfsumme und mit dem Zeichen '<CR>' abgeschlossen. Der Identifier enthält keine Messwerte.
- ▶ Die Messwerte eines Kanals. Die Datenzeile beginnt mit dem Zeichen 'V', gefolgt von der logischen Kanalnummer, gefolgt von den Nutzdaten (Messwerte). Es werden nur die numerischen Messwerte sowie, am Ende der Zeile, zwei Zeichen Prüfsumme (CRC) übertragen.
- ▶ Die Identifier und Messwerte folgen im gleichen Schema für jeden weiteren Kanal.
- ▶ Am Schluss eines Datenblocks wird die Zeichenfolge '\$ <CR>' gesendet.

Beim **dewguardPRO** werden mit dem Kanal 01 die Temperatur- und mit dem Kanal 02 die Feuchtwerte (relative Feuchte) übertragen.

- ▶ Alle Informationen sind binär dargestellt und werden ASCII-codiert ohne Trennzeichen übertragen.
- ▶ Kennbuchstaben 'V' am Beginn der Zeile, zwei ASCII-Zeichen logische Kanalnummer (01 für Temperatur, 02 für Feuchte), 4 ASCII-Zeichen Messdaten, 2 ASCII-Zeichen Prüfsumme.
- ▶ Die Temperatur hat 0,01 °C Auflösung. Der hexadezimale Wert ist als signed Integer zu interpretieren und in eine dezimale Zahl umzuwandeln, danach durch 100 zu teilen. Damit erhält man den Temperaturwert in °C mit zwei Nachkommastellen.
- ▶ Die Feuchte hat 0,005% Auflösung. Der hexadezimale Wert ist in eine dezimale Zahl umzuwandeln und durch 200 zu teilen. Damit erhält man den Feuchtwert rF in % mit zwei Nachkommastellen.
- ▶ Im oben gezeigten Beispiel beträgt die gemessene Temperatur 21,94 °C und die Luftfeuchte 29,04% rF.

18 EG-Konformitätserklärung

Nach EMV-Richtlinie 89/336/EWG

erklären wir hiermit, dass das Produkt

„Drucktaupunkt Überwachungsgerät **dewguardPRO**“

den wesentlichen Schutzanforderungen entspricht, die in der Richtlinie des Rates zur Angleichung der Rechtsvorschriften der Mitgliedsstaaten über die elektromagnetische Verträglichkeit (89/336/EWG) festgelegt sind. Diese Erklärung gilt für alle Exemplare, die nach den entsprechenden Fertigungsunterlagen hergestellt werden.

Zur Beurteilung des Erzeugnisses hinsichtlich elektromagnetischer Verträglichkeit wurden folgende Normen herangezogen:

EN 61000-6-3 Elektromagnetische Verträglichkeit; Fachgrundnorm Störaussendung für Wohnbereich, Geschäfts- und Gewerbebereiche sowie Kleinbetriebe

EN 61000-6-1 Elektromagnetische Verträglichkeit; Störfestigkeit für Wohnbereich, Geschäfts- und Gewerbebereiche sowie Kleinbetriebe

Der oben genannte Hersteller hält die zur Bewertung der Konformität erforderlichen Unterlagen zur Einsicht bereit.

München, den 30. März 2011



Ralf Kotzock

19 Garantie

Die Qualität unserer Artikel wird ständig im Rahmen unseres QM-Systems nach ISO 9001 überwacht. Die Geräte wurden vor dem Versand sorgfältig getestet und eingestellt. Sollten sie dennoch einen Grund zur Beanstandung haben, beheben wir den Mangel innerhalb der Garantiezeit von 24 Monaten kostenlos, sofern dieser nachweislich auf einem Fehler unsererseits beruht.

Voraussetzung für die Erfüllung der Garantieleistungen ist, dass Sie uns über den Mangel unverzüglich und innerhalb der Gewährleistungszeit informieren.

Die Garantie erlischt, wenn die Geräte nicht bestimmungsgemäß verwendet, nicht entsprechend dieser Anleitung eingebaut oder durch unsachgemäße Behandlung oder Eingriffe in das Gerät beschädigt wurden. Des Weiteren sind Fahrtkosten, defekte Sensoren und Messfühler sowie Kalibrierungs-Dienstleistungen von der Garantie ausgeschlossen.

Die Garantie verfällt außerdem, wenn das Gerät geöffnet oder demontiert wurde. Die Seriennummer auf dem Artikelkett darf nicht verändert, beschädigt oder entfernt werden.

Werden neben der Garantieleistung notwendige Reparaturen durchgeführt, sind die Garantieleistungen unentgeltlich, weitere Leistungen werden aber, ebenso wie Porto- und Verpackungskosten, berechnet.

Über die Garantieleistung hinausgehende Forderungen aufgrund von Haftungs- oder Schadensersatzansprüchen sind, soweit diese nicht gesetzlich vorgeschrieben sind, ausgeschlossen.

20 Reparatur- und Kalibrier-Service

Nach Ablauf der Garantiezeit stehen wir Ihnen selbstverständlich mit unserem Service-Angebot zur Verfügung. Bei Funktionsstörungen senden Sie uns das Produkt einfach mit einer kurzen Fehlerbeschreibung zurück. Bitte vergessen Sie nicht, Ihre Telefonnummer für eventuelle Rückfragen mit anzugeben.

Über die Höhe eventueller Reparaturkosten werden Sie vor Durchführung der Leistung von uns informiert. Der Kostenvoranschlag ist kostenlos. Porto- und Verpackungskosten für die Rücksendung müssen wir nach Aufwand berechnen.

In unserem Kalibrierlabor können wir auch Ihre Mess- und Prüfgeräte anderer Hersteller mit Rückführbarkeit auf die nationalen Standards kalibrieren. Bitte fragen Sie an, wir erstellen Ihnen gerne ein unverbindliches Angebot!

Serviceadresse:

PRO air GmbH
Peter-Müller-Str. 29a
80997 München, Germany

Telefon 0049 / 89 / 81 888 234
Telefax 0049 / 89 / 81 888 236

Email info@proair-online.de

Internet www.pro-air.eu

21 Zubehörliste

Drucktaupunkt-Überwachungsgeräte Baureihe dewguardPRO



Externer Alarmmelder mit Blinklicht und akustischem Signalgeber, für das Kompaktgerät TPK 40, gelbes Blinklicht, lauter Piezo Signalgeber, mit Wandhalter, 10 m Anschlusskabel mit 15-poligem Sub-D-Stecker

TPK20-SIG



Anschlusskabel 15-polig steckbar, Verbindungskabel 2m, eine Seite mit 15-poligem Spezialstecker, andere Seite mit Klemmenadapter, zum einfachen Anklemmen der Anschlusskabel zu den externen Komponenten (Alarmleuchte, Signalgeber, RS 232/485-Schnittstelle, Stromausgang, Alarm-Meldekontakte, Stromversorgung), Gehäuse IP 54, Klemmverschraubung M20, Abmessungen ca. 65 x 40 x 80 mm

TPK20-KAB



PC-Anschlusskabel, zum Anschluss des TPK 40 an die RS232- oder USB-Schnittstelle eines PC's, eine Seite 15-poliger Sub-D Stecker, andere Seite 9-polige Sub-D Buchse, Länge 2m, USB auf RS232 Adapter

TPK20-RS2



Software PCLOG zur Datenaufzeichnung der Messwerte mit Hilfe eines PC's, leistungsfähige grafische Auswertung der Drucktaupunkt Messwerte über die Zeit, ideal zum Einmessen und zur Überprüfung von Anlagen sowie zur Langzeit-Überwachung von Anlagen bei sporadischen Fehlern

Hinweis: Lieferumfang ohne RS 232/USB Anschlusskabel, bitte separat mit bestellen!

PCLOG

Technology and Innovation –

Made in Germany



PRO air gmbh
80997 munich, germany

Die technischen Informationen in dieser Dokumentation wurden von uns mit großer Sorgfalt geprüft und sollen über das Produkt und dessen Anwendungsmöglichkeiten informieren. Die Angaben sind nicht als Zusicherung bestimmter Eigenschaften zu verstehen und sollten vom Anwender auf den beabsichtigten Einsatzzweck hin geprüft werden. Etwaige Schutzrechte Dritter sind zu berücksichtigen.

Stand Mai 2011 - Diese Dokumentation ersetzt alle früheren Ausgaben.

© Copyright 2011, alle Rechte vorbehalten.

Kein Teil dieser Dokumentation darf ohne vorherige schriftliche Genehmigung in irgendeiner Form gespeichert, reproduziert, verarbeitet, vervielfältigt oder verbreitet werden.